



**RONN**

DRAIN COMPLET +

[www.ronn.cz](http://www.ronn.cz)



## **Sportovní program**

*Liniové odvodňovací systémy*

**RONN DRAIN**

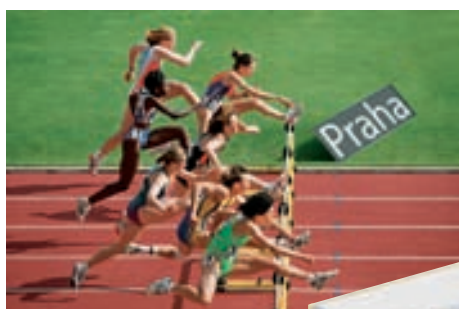

**RONN SPORT 125**

Odvodňovací systém pro běžecké dráhy a rozhraní s travnatým hřištěm

**na straně 4 - 5**



**RONN SPORT 125**

Štěrbínové žlaby pro běžecké dráhy s přechodem na další plochy ve stejné úrovni

**na straně 6 - 8**



**RONN SPORT**

Odvodňovací systém MULDE pro různé typy povrchů

**na straně 9**



**RONN SPORT**

Šachty pro kabely

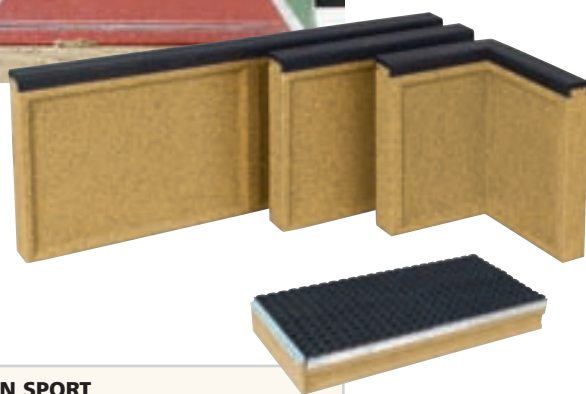

**RONN SPORT**

Obrubníky s pryžovou ochrannou hranou a vany k zachycení písku pro doskočiště

**na straně 12 - 13**

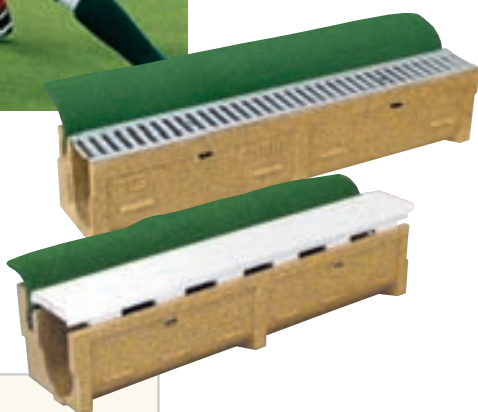

**RONN SPORT 100**

Odvoňovací systémy s roštem nebo krytem pro kombinaci s umělým trávnikem

**na straně 10 - 11**



**RONN SPORT**

Podélné bodové odvodnění

# RONN SPORT

## odvodňovací systém 125

### odvodnění běžeckých drah na sportovištích

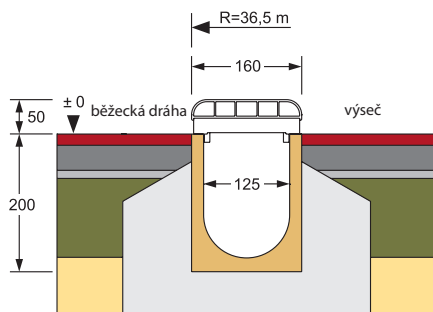

**žlab 125 A/B** z polymerbetonu, otevřený, bez zvýšené hrany dle EN 18035, rovný nebo s poloměrem R=36,5 m

1000x175x200	rovný	04111000
	radius	04112000

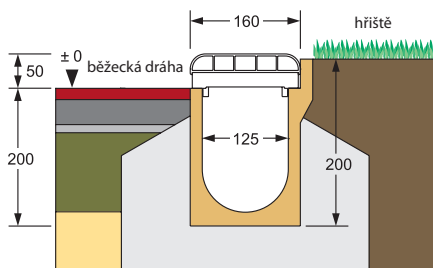

**žlab 125 E/F** z polymerbetonu, otevřený, se zvýšenou hranou 4 cm dle EN 18035, rovný nebo s poloměrem R=36,5 m

1000x175x240	rovný	04113000
	radius	04114000



<b>Syntetický kryt PE-HD</b> bílý pro žlab 125 A/B/E/F, rovný nebo s poloměrem R=36,5 m	1000x40x175	rovný	04370000
		radius	04371000

# RONN SPORT

## odvodňovací systém 125

### odvodnění běžeckých drah na sportovištích



**vpust 125 J** z polymerbetonu, bez zvýšené hrany, pro žlab typ 125 A/B,  
včetně koše a předformovaného odtoku DN110/150

500x160x585

04117000



**vpust 125 K** z polymerbetonu, se zvýšenou hranou 4 cm, pro žlab typ 125 E/F,  
včetně koše a předformovaného odtoku DN110/150

500x175x625

04118000

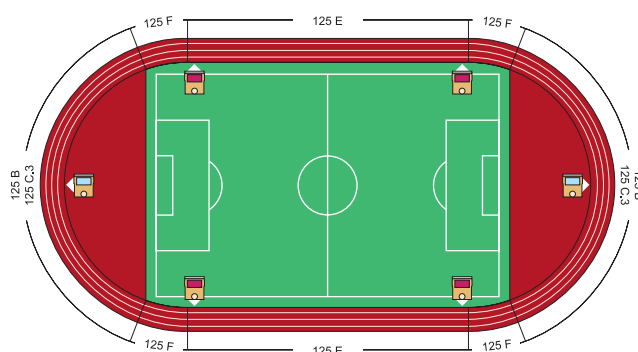

vpust bez zvýšené hrany



vpust se zvýšenou hranou 4 cm

# RONN SPORT

## odvodňovací systém 125 - štěrbinový

### odvodnění běžeckých drah na sportovištích

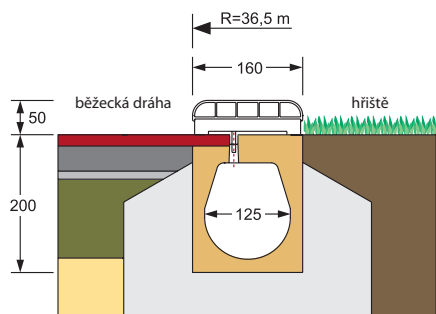

**žlab 125 C1/C2** z polymerbetonu, štěrbinový, jedna strana profilovaná pro syntetický litý povrch, rovný nebo s poloměrem R=36,5 m

1000x160x200	rovný	04112110
	radius	04112210



**žlab 125 R1/R2** z polymerbetonu, štěrbinový s čistícím kusem, jedna strana profilovaná pro syntetický litý povrch, rovný nebo s poloměrem R=36,5 m

1000x160x200	rovný	04112120
	radius	04112220

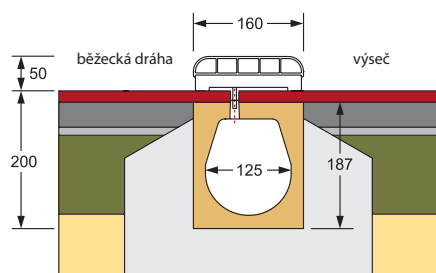

**žlab 125 C3/C4** z polymerbetonu, štěrbinový, obě strany profilované pro syntetický litý povrch, rovný nebo s poloměrem R=36,5 m

1000x160x187	rovný	04112310
	radius	04112410



**žlab 125 R3/R4** z polymerbetonu, štěrbinový s čistícím kusem, obě strany profilované pro syntetický litý povrch, rovný nebo s poloměrem R=36,5 m

1000x160x187	rovný	04112420
	radius	04112320

# RONN SPORT

## odvodňovací systém 125 - štěrbinový

### odvodnění běžeckých drah na sportovištích

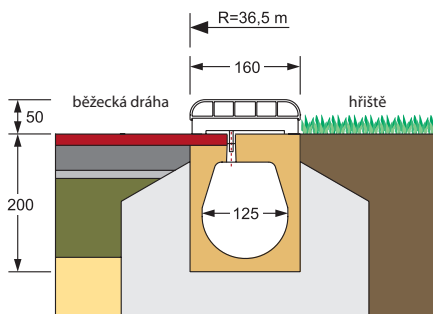

**žlab 125 C5/C6** z polymerbetonu, štěrbinový, jedna strana hladká  
pro syntetický lepený povrch, rovný nebo s poloměrem  $R=36,5$  m

1000x160x200      rovný      04112510  
radius      04112610

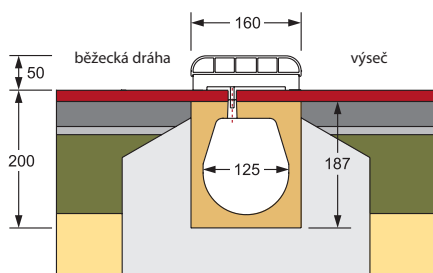

**žlab 125 C7/C8** z polymerbetonu, štěrbinový, obě strany hladké  
pro syntetický lepený povrch, rovný nebo s poloměrem  $R=36,5$  m

1000x160x200      rovný      04112810  
radius      04112710



**Syntetický kryt PE-HD bílý** pro žlab 125 C, rovný nebo s poloměrem  $R=36,5$  m

1000x40x175      rovný      04373000  
radius      04374000

 vstup s krytem jednostranná

 vstup s krytem oboustranná

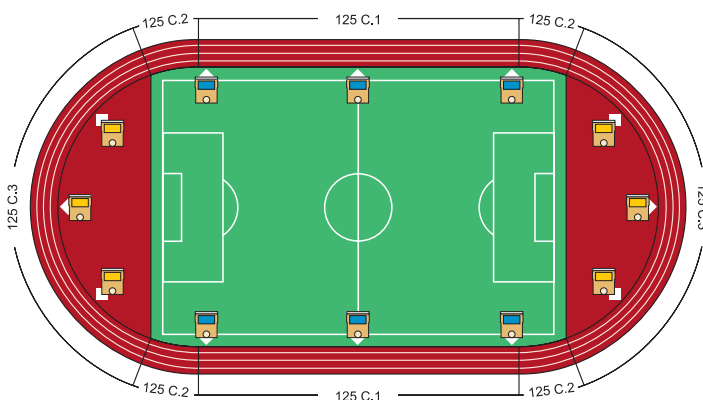

# RONN SPORT

## odvodňovací systém 125 - štěrbinový

### odvodnění běžeckých drah na sportovištích



**vpust L1** z polymerbetonu s hliníkovým rámem, pro žlab typ 125 **C1/C2**, včetně koše a předformovaného odtoku DN110/150

500x160x635

04119010



**vpust L3** z polymerbetonu s hliníkovým rámem, pro žlab typ 125 **C3/C4**, včetně koše a předformovaného odtoku DN110/150

500x160x635

04119030



**vpust L5** z polymerbetonu s hliníkovým rámem, pro žlab typ 125 **C5/C6**, včetně koše a předformovaného odtoku DN110/150

500x160x635

04119050



**vpust L7** z polymerbetonu s hliníkovým rámem, pro žlab typ 125 **C7/C8**, včetně koše a předformovaného odtoku DN110/150

500x160x635

04119070

# RONN SPORT povrchový odvodňovací systém MULDE

pro sportoviště s výškově stejně upraveným povrchem

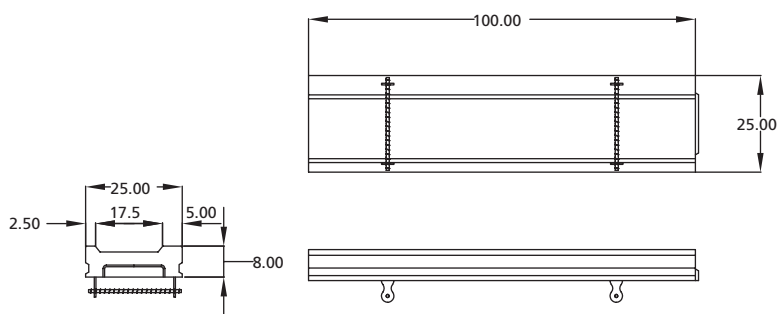

**MULDE povrchový žlab** z polymerbetonu s prolisy a ocelovým kotvami, rovný nebo s poloměrem R=36,5 m.

Uložení doporučeno do betonového lože 15x35 cm.

Doporučené dilatační spáry po cca. 10 m

1000x250x80	rovný	04201010
	radius	04202010

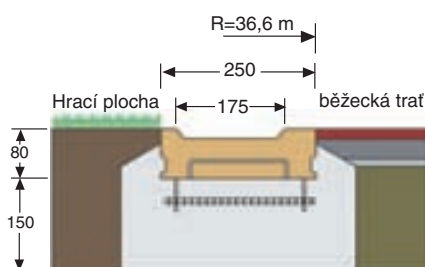

**MULDE povrchový žlab** z polymerbetonu s prolisy a ocelovým kotvami, se vtokem rovný nebo s poloměrem R=36,5 m.

1000x250x80	rovný	04203010
	radius	04204010

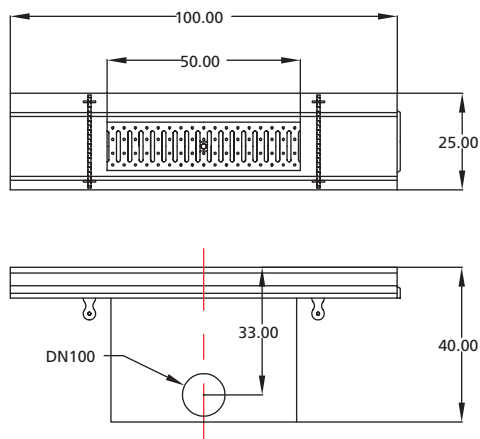
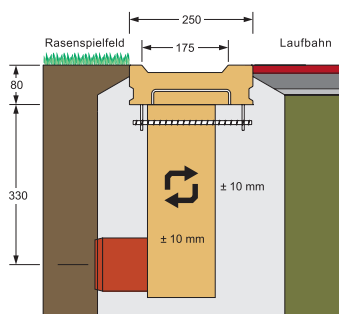

**MULDE vpust** pro instalaci povrchového žlabu se vtokem

500x130x350	04205000
-------------	----------

# RONN SPORT

## odvodňovací systém 100 s roštem

### podvodnění běžeckých drah a sportovišť



<b>SPORT žlab N100</b> typ 020 dl. 1 m	1000x249x155	rovný	04101000
		oblouk	04102000

<b>SPORT vpusť N100</b> dl. 500 mm	500x585x155	04106000
------------------------------------	-------------	----------

<b>Rošt žárově zinkovaný</b> dl. 1 m pro rovný žlab	1000x122x20	6101
<b>Rošt žárově zinkovaný</b> dl. 0,5 m pro vpusť nebo žlab s radiusem	500x122x20	6102

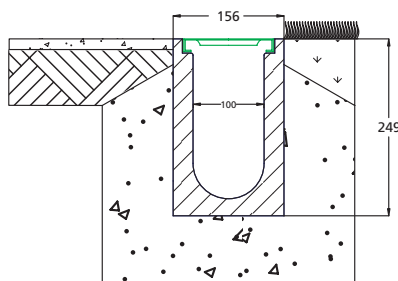

# RONN SPORT odvodňovací systém 100 pro umělý povrch

pro pravoúhlé hřiště se stejnou výškou  
s drážkou pro upevnění koberce

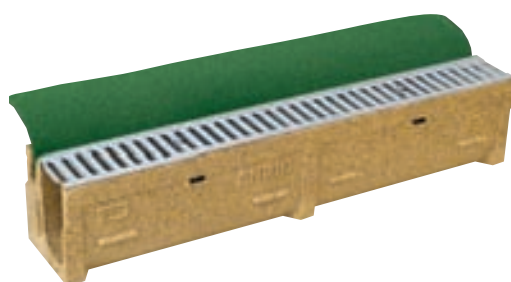
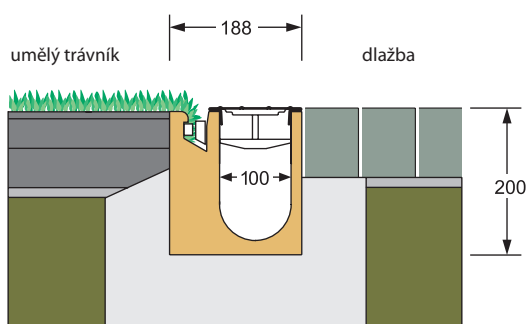

**žlab 100** z polymerbetonu, otevřený s drážkou, včetně ocelového roštu

100x188x200

04401000



**žlab 100** z polymerbetonu, rohový kus 90, otevřený s drážkou, včetně ocelového roštu

500+500x188x200

04402000



**vpust 100** z polymerbetonu s drážkou, včetně koše a předformovaného odtoku DN110/150

500x188x563

04403000

# RONN SPORT odvodňovací systém 125 pro umělý povrch

pro sportovní plochy s nestejnou výškou, s drážkou pro upevnění koberce

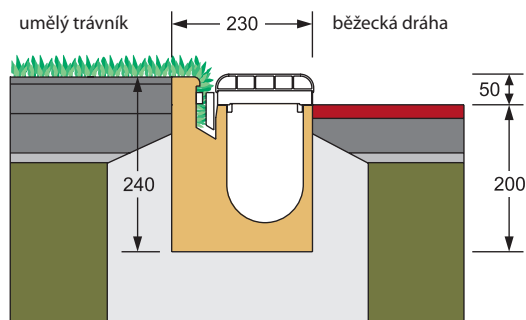

**žlab 125** z polymerbetonu, otevřený se zvýšenou drážkou 4 cm,  
rovný nebo s poloměrem R=36,5 m

1000x230x240	rovný	04411000
	radius	04412000



**vpust 125** s drážkou z polymerbetonu, se zvýšenou drážkou 4 cm,  
včetně koše a předformovaného odtoku DN110/150

500x230x625	04413000
-------------	----------



<b>Syntetický kryt PE-HD</b> bílý pro žlab 125 A/B/E/F, rovný nebo s poloměrem R=36,5 m	1000x40x175	rovný	04370000
		radius	04371000

# RONN SPORT obruba s drážkou

pro ohraničení hřiště v kombinaci s obrubníkem nebo žlaby



**Obruba** s 5 cm bílým pryžovým profilem, pro výškovou úroveň 0-5 cm

04434000

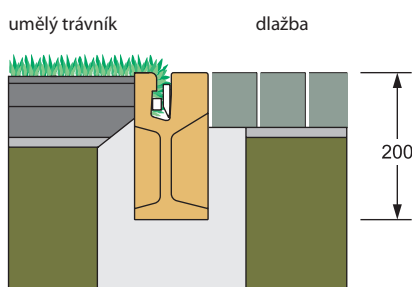

**Obruba** s 5 cm betonovou hranou, pro výškovou úroveň 0-5 cm

04435000



**ocelové žárově zinkované vedení**

2000x30x60

04436000

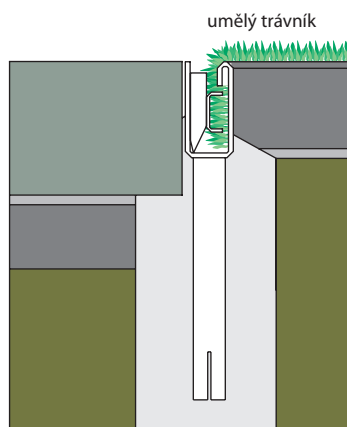

**ocelové žárově zinkované vedení - rohový kus**

500+500x30x60

04437000

# RONN SPORT měkké obruby

pro ohraničení běžeckých tratí, hřišť a doskočišť

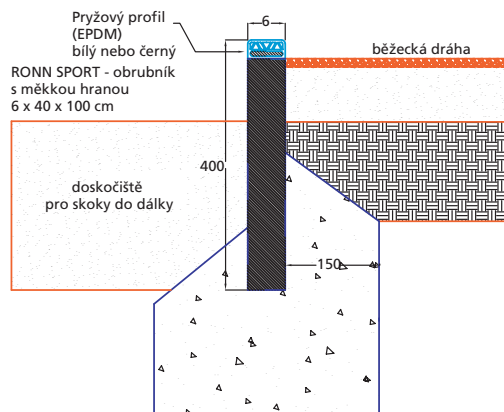

<b>měkká obruba</b> z polymerbetonu s pryžovým profilem (EPDM)	50x200x1000	bílý	04527000
		černý	04507000
<b>měkká obruba</b> z polymerbetonu s pryžovým profilem (EPDM)	50x250x1000	bílý	04526000
		černý	04506000
<b>měkká obruba</b> z polymerbetonu s pryžovým profilem (EPDM)	50x300x1000	bílý	04525000
		černý	04505000
<b>měkká obruba</b> z polymerbetonu s pryžovým profilem (EPDM)	60x200x1000	bílý	04524000
		černý	04504000
<b>měkká obruba</b> z polymerbetonu s pryžovým profilem (EPDM)	60x250x1000	bílý	04523000
		černý	04503000
<b>měkká obruba</b> z polymerbetonu s pryžovým profilem (EPDM)	60x300x1000	bílý	04522000
		černý	04502000
<b>měkká obruba</b> z polymerbetonu s pryžovým profilem (EPDM)	60x300x500	bílý	04522100
		černý	04502100
<b>měkká obruba</b> z polymerbetonu s pryžovým profilem (EPDM) - roh	60x300x250+250	bílý	04522200
		černý	04502200
<b>měkká obruba</b> z polymerbetonu s pryžovým profilem (EPDM)	60x400x1000	bílý	04521000
		černý	04501000
<b>měkká obruba</b> z polymerbetonu s pryžovým profilem (EPDM)	60x400x500	bílý	04521100
		černý	04501100
<b>měkká obruba</b> z polymerbetonu s pryžovým profilem (EPDM) - roh	60x400x250+250	bílý	04521200
		černý	04501200
<b>měkká obruba</b> z polymerbetonu s pryžovým profilem (EPDM)	100x200x1000	bílý	04530000
		černý	04510000
<b>měkká obruba</b> z polymerbetonu s pryžovým profilem (EPDM)	100x250x1000	bílý	04531000
		černý	04509500

# RONN SPORT záchytné vany na písek

s pryžovou rohoží na ocelovém roštu k ohraničení doskočišť převážně pro skoky do dálky

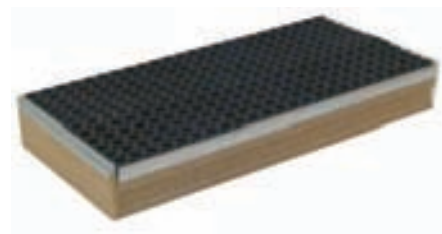
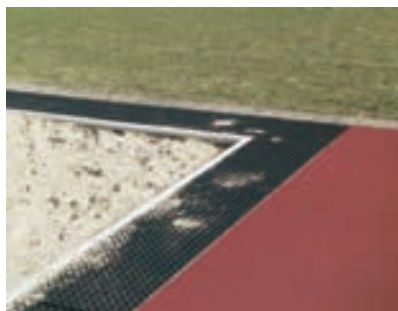

<b>záchytná vana</b> s pryžovou rohoží na ocelovém roštu, s ocelovou hranou	1000x500x140	04571000
<b>záchytná vana</b> s pryžovou rohoží na ocelovém roštu, s ocelovou hranou - pro dorovnání délky	1120x500x140	04572000
<b>záchytná vana</b> s pryžovou rohoží na ocelovém roštu, s ocelovou hranou - pro dorovnání délky	670x500x140	04571670
<b>čelní stěna</b> pro ukončení řady van, s ocelovou hranou		45730000

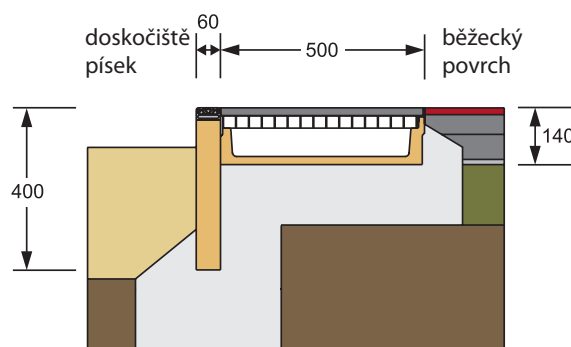
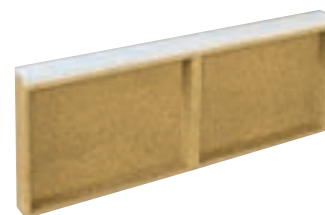
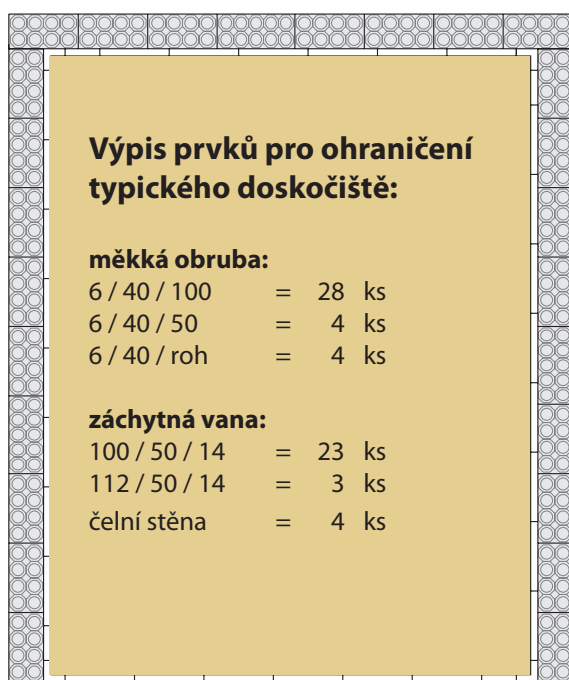

# RONN DRAIN COMPLET s.r.o.

## RONN DRAIN®



Liniové odvodňovací systémy  
pro zpevněné plochy  
z polymerického betonu a PE-HD



## EKO DRAIN®



Vše pro objektové odvodnění:  
- Anglické dvorky  
- Sklepní okna  
- Odvodňovací systémy  
- Zatravnňovací tvárnice

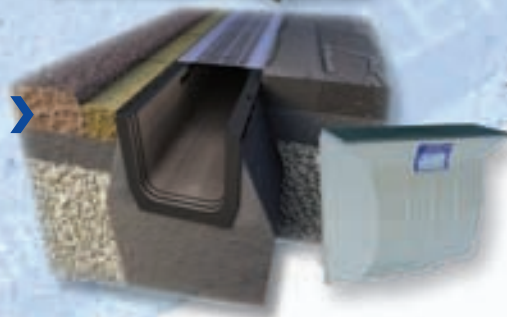

## KOMPOZITY



Kompozitní monolitické pochůzní  
rošty, poklopy a konstrukce

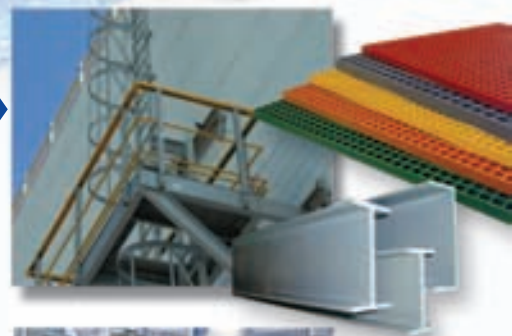

## RONN NEREZ



Nerezové odvodňovací systémy  
Nerezové poklopy



## RONN TECH



Odlučovače ropných látek a tuků  
z polyethylenu, polyesteru a oceli  
Vsakovací technika a nádrže  
Regulátory průtoku  
Přečerpávací stanice



>>> [www.ronn.cz](http://www.ronn.cz) >>>

841 111 128

### ☒ RONN DRAIN COMPLET

Jáchymovská 1  
**360 04 Karlovy Vary**  
Tel.: 353 220 259  
353 220 541  
Fax: 353 227 726  
E-mail: karlovy.vary@ronn.cz

Kampelíkova 11  
**602 00 Brno**  
Tel.: 547 221 683  
547 250 250  
Fax: 547 221 613  
E-mail: brno@ronn.cz

Přemyslova 660  
**511 01 Turnov**  
Tel.: 481 311 497  
481 323 483  
E-mail: turnov@ronn.cz

Nad Primaskou 9  
**100 00 Praha** Strašnice  
Tel.: 274 782 526  
274 810 754  
Fax: 274 782 528  
E-mail: praha@ronn.cz

Žižkova tř. 1321/1  
**370 01 České Budějovice**  
Tel./Fax: 386 321 573  
E-mail: ceske.budejovice@ronn.cz

### ☒ RONN SK s.r.o.

Vodná 27  
**949 01 Nitra**  
Tel./Fax:  
+421 / 37 652 60 29  
E-mail: ronn@ronn.sk